

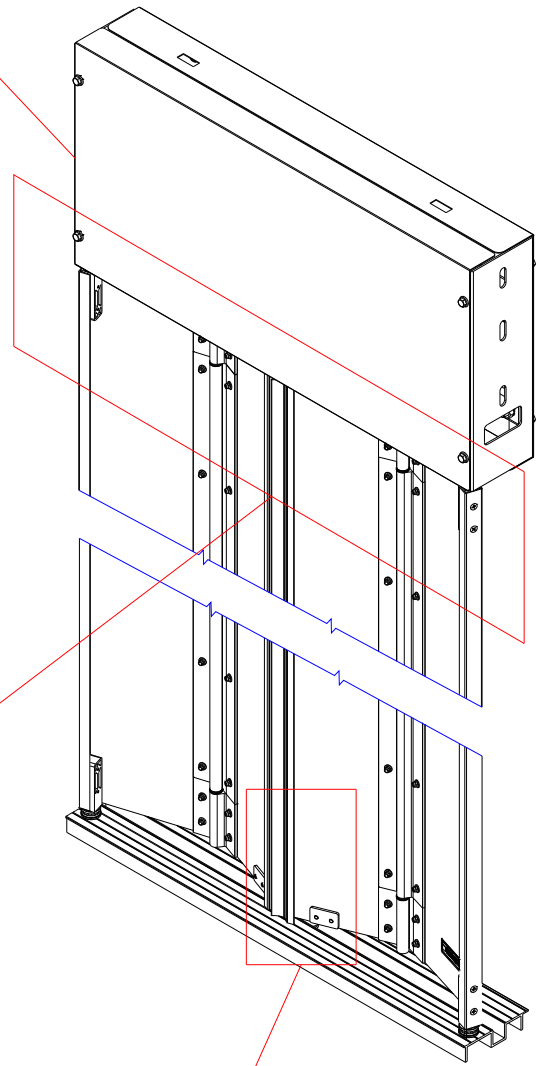

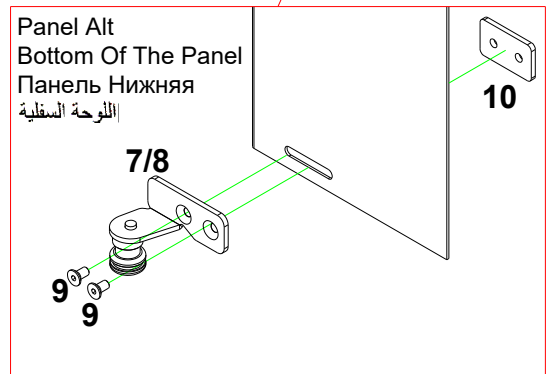

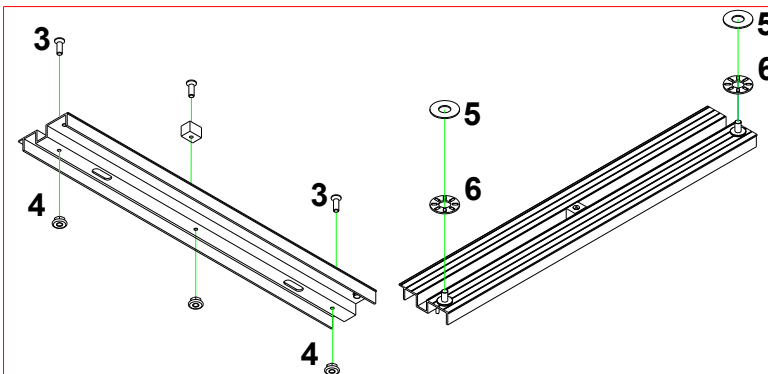









Alüminyum Eşik Montajı | Sill Assembly
Алюминиевый Порог В Сборе | تجميع عتبة الألمنيوم



KABİN KAPILARI | CAR DOORS | ДВЕРИ КАБИНЫ | أبواب الكابينات

NUMARA NUMBER количество الرقم	RESİM PICTURE КАРТИНА الصورة	ADI NAME ИМЯ الاسم	STOK KODU STOCK CODE КОД ТОВАРА رمز المخزون	DEMONTE РАЗБОРКА تفكيك	KULLANILAN ALAN USAGE AREA ИСПОЛЬЗУЕМАЯ ПЛОЩАДЬ المساحة المستخدمة	AÇIKLAMA NOTES ОБЪЯСНЕНИЕ توضيح
1		M8x18 Flaşlı Civata M8x18 Flanged Bolt Болт M8x18 с Фланцем برغي برأس سداسي M8x18	1000001067	4	Yan Direk Montajında 4 Adet Side Pole Mounting Bolts 4 Pieces Болты Крепления Боковой Стойки 4 Шт. مسامير تثبيت على العمود الجانبي 4 قطع	
2		M8 Flaşlı Somun M8 Flanged Nut Фланцевая Гайка M8 صوملة برأس سداسي M8	1000001114	2	Yan Direk Montajında 4 Adet Side Pole Mounting Bolts 4 Pieces Болты Крепления Боковой Стойки 4 Шт. مسامير تثبيت على العمود الجانبي 4 قطع	
3		M5x16 HBI Countersink Bolt Зенковый Болт "بولت غاطسة"	1000000978	2	Alt Eşik Montajında 2 Adet 2 Piece Assembly To Sill Lower Для Монтажа На Порог 2 Шт. في تجميع العتبة السفلية 2 قطعة	
4		M5 Flaşlı Somun M4 Flanged Nut Фланцевая Гайка 5 صوملة برأس سداسي M5	1000001116	2	Alt Eşik Montajında 2 Adet 2 Piece Assembly To Sill Lower Для Монтажа На Порог 2 Шт. في تجميع العتبة السفلية 2 قطعة	
5		10x24x1 Pul 10x24x1 Washer 10x24x1 Печать 10x24x1 ختم	1000000930	2	Alt Eşik Montajında 2 Adet 2 Piece Assembly To Sill Lower Для Монтажа На Порог 2 Шт. في تجميع العتبة السفلية 2 قطعة	*1000 Mm Ve Üstü Kapılarda 4 Adet Verilir. *4 Pieces Are Supplied For Doors Of 1000 Mm And Above. *для Дверей Шириной 1000 Мм И Выше Поставляются 4 Шт. يتم توريد 4 قطع للأبواب التي يبلغ سمكها *1000 ملم فما فوق
6		Axk 1024 Rulman Axk 1024 Needle Bearing Axk 1024 Игольчатый Подшипник حاملة الإبرة 1024 Axk	1000000929	2	Alt Eşik Montajında 2 Adet 2 Piece Assembly To Sill Lower Для Монтажа На Порог 2 Шт. في تجميع العتبة السفلية 2 قطعة	
7		Zamak (Sağ) Sill Guide (Right) Направляющая Порога (правая) "دليل العتبة (يمين)"	2000004513	1	Panel Montajında 1 Adet 1 Pieces Assembly To Panel В Панельном Монтаже 1шт. في تجميع اللوحة 1 قطعة	
8		Zamak (Sol) Sill Guide (Left) Направляющая Подоконника (слева) دليل العتبة (يسار)	2000004514	1	Panel Montajında 1 Adet 1 Pieces Assembly To Panel В Панельном Монтаже 1шт. في تجميع اللوحة 1 قطعة	
9		M5x10 HBI Countersink Bolt Зенковый Болт بولت غاطسة	1000000977	8	Panel Montajında 8 Adet 8 Pieces Assembly To Panel В Панельном Монтаже 8шт. في تجميع اللوحة 8 قطعة	
10		Dikdörtgen Somun Rectangular Nut Прямоугольная Гайка الجوز المستطيل	2000004516	4	Panel Montajında 4 Adet 4 Pieces Assembly To Panel В Панельном Монтаже 4шт. في تجميع اللوحة 4 قطعة	
11		W-Panel Kılavuz Seti (Sol) W-Panel Guide (Left) Направляющая W-панели (слева) دليل W-panel (يسار)	2000004606	1	Panel Montajında 1 Adet 1 Pieces Assembly To Panel В Панельном Монтаже 1шт. في تجميع اللوحة 1 قطعة	
12		W-Panel Kılavuz Seti (Sağ) W-Panel Guide (Right) Направляющая W-панели (правая) دليل W-panel (يمين)	2000004605	1	Panel Montajında 1 Adet 1 Pieces Assembly To Panel В Панельном Монтаже 1шт. في تجميع اللوحة 1 قطعة	
13		M8 Fiberli Somun Nut Withdrawn Гайка Снята تم سحب الجوز	1000001101	2	Panel Montajında 2 Adet 2 Pieces Assembly To Panel В Панельном Монтаже 2шт. في تجميع اللوحة 2 قطعة	